

スマートインテリアシェード ホームタコス

IoTアダプタ (スマホ操作)

取扱説明書 兼 無償修理規定

このたびは、弊社製品をお買い上げいただきまして、ありがとうございます。
ご使用になる前に、この説明書をよくお読みいただき、正しくご使用ください。
お読みになったあとは、いつでも見られる所に大切に保管してください。

販売店様へ

製品を販売店様でお取付けになられた場合は、
この取扱説明書 兼 無償修理規定はご使用になられるお客様へお渡しください。

人への危害や財産への損害を未然に防止するため、必ずお守りいただくことを説明しています。

●誤った使い方をしたときに生じる、危害や損害の程度を区分して説明しています。

⚠危険 死亡や重傷に結びつく内容	⚠警告 死亡や重傷を負う可能性がある内容	⚠注意 傷害や家屋・家財などの損害に結びつく内容
-------------------------	-----------------------------	---------------------------------

●お守りいただく内容を次の図記号で説明しています。

 してはいけない禁止の行為です	 必ず実行して頂く強制の行為です
--	---

安全上のご注意 (必ずお守りください)

取付け前の確認を必ず	⚠警告 <ul style="list-style-type: none">① 付属の取付けビスは木部用です。木部以外には使用できません。取付け面・取付けブラケットに指定のビス本数で確実に固定してください。② 木部以外へ取付ける場合は、下地の種類や構造・強度に応じて適正な専用のビス・アンカー等をご使用ください。③ 製品重量に耐えられる下地に取付けてください。製品が落下し、思わぬ事故をまねく恐れがあります。	⚠注意 <ul style="list-style-type: none">① 電源プラグは交流100Vのコンセントに接続してください。交流100V以外の場合、火災・感電・故障の原因になります。② 電動工具を使用する場合は、下地やビス・アンカーにあった適正なトルクで取付けてください。過度なビスの締め付けは下地やビスの破損により製品が落下し、思わぬ事故をまねく恐れがあります。
	⚠危険 <ul style="list-style-type: none">① 分解や改造をしないでください。感電や火災、けがの原因となることがあります。② 火気や暖房器具のそば、引火性のあるものの近くで使用しないでください。爆発や火災の原因になり危険です。	⚠注意 <ul style="list-style-type: none">① 電源プラグは必ずすぐ確実に差し込んでください。接触不良による感電や火災の原因になります。② 動かなくなったり、異常が発生した場合は、使用を中止(電源プラグを抜くかブレーカーを切る)し、お買い上げ頂いた販売店に修理をご依頼ください。感電・漏電・ショートなどによる火災の恐れがあります。
使用前にお読みください	⚠警告 <ul style="list-style-type: none">① 濡れた手で電源プラグを抜き差ししたり、製品を濡らさないでください。火災・感電など思わぬ事故をまねく恐れがあります。② 電源コードを傷つける、加工する、無理に曲げる、引っ張る、ねじる、束ねて通電させる、高温部に近づける、重いものを載せる、挟み込むなどしないでください。感電・ショート・発火の原因となります。③ 電源プラグを切断して電源接続したり、タコ足配線をしないでください。火災・感電・故障の恐れがあります。	⚠警告 <ul style="list-style-type: none">① 電源プラグを抜くときは、電源プラグを持って抜いてください。電源コードを引っ張ると破損して感電・ショートなどによる火災の原因になります。② 長時間使用しない場合は電源プラグを抜くか、ブレーカーを切ってください。絶縁劣化による火災の原因となります。③ お手入れの際は製品を停止させ、電源プラグをコンセントから抜いてください。火災・感電など思わぬ事故をまねく恐れがあります。④ 定期的に電源プラグのホコリを乾いた布で拭き取ってください。湿気などで絶縁不良となり、発熱・発火・火災の恐れがあります。
	⚠注意 <ul style="list-style-type: none">① 製品に強い振動や衝撃を与えないでください。② 製品や電源コード等にぶら下がったり、無理に引っ張ったりしないでください。	⚠注意 <ul style="list-style-type: none">① 照明や空調、テレビやスピーカー等の電子機器の近くには製品を設置しないでください。動作不良の原因となります。

使用環境上のご注意 (必ずお守りください)



⚠危険 <ul style="list-style-type: none">① 窓を開けて直射日光を製品に当てないでください。製品が極端に退色、変色、劣化が促進することがあります。また窓を開けた状態で使用しないでください。部品の劣化により破損や落下など思わぬ事故をまねく恐れがあります。② この製品は屋内用です。ただし特殊環境(極度の湿気、薬品のガス、公害、粉塵等)や高温になる場所(サウナ・サナリウム・倉庫・車内等)、製品の使用温度範囲を超える可能性のある場所(50℃以上)では使用できません。また屋外では使用できません。
⚠警告 <ul style="list-style-type: none">① 風雨にさらされる場所、濡れたり水のかかる場所、湿気が多い場所、結露の発生が予想される場所ではご使用できません。火災・感電・故障・変形などの恐れがあります。
⚠注意 <ul style="list-style-type: none">① 水気のかかる場所、結露に触れるような場所ではご使用にならないでください。

■ スマホ操作(IoTアダプタ)対応製品

スマホ操作(IoTアダプタ)は以下の製品に対応しています。

スマートインテリアシェード ホームタコス製品			
ヨコ型ブラインド	アフタービートエグゼ	調光ロールスクリーン	ルミエ
	アフタービート	プリーツスクリーン	フィュー ペア
木製ブラインド	フォレティアエグゼ		フィュー
	フォレティア		ペルレ ペア
タテ型ブラインド	ラインドレープ		ペルレ ダブル
	ラインドレープ ペア アンサンブル	ペルレ	
	ラインドレープ 木製	プレア ペア	
調光タテ型ブラインド	エアレ	ハニカムスクリーン	プレア
ロールスクリーン	ラルクシールド	カーテンレール	トリーチェ
	ラルク 遮光モヘアガイドレール		

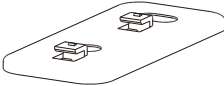
■ 付属品

	IoTアダプタ	ステー(取付けプレート)	ワイヤークランプ
部品名			
付属品	・IoTアダプタ×1個	・ステー×1個 ・取付けビス(M3×12木部用)×2本	・ワイヤークランプ×3個

■ 設定の基本手順

下記の設定を行うことで、製品をスマートフォンから操作することができます。

IoTアダプタの基本設定

製品の準備

1. 製品本体の取付け
2. 製品の電源を入れる
コンセント仕様：電源プラグをコンセントに差し込む
バッテリー仕様：製品を充電するかスリープモードを解除する

詳細は、製品に同梱されている別冊 取扱説明書をご覧ください。

リモコンの準備

3. リモコンの設定を行う

詳細は、別冊RFリモコン・赤外線リモコン取扱説明書をご覧ください。

IoTアダプタの設定

4. IoTアダプタの電源を入れる
5. IoTアダプタと製品をペアリングする
6. ペアリングした製品をIoTアダプタのアドレスに登録する
7. 製品とIoTアダプタのペアリングを完了する

本取扱説明書に設定手順を掲載しております。

アプリの設定

8. HomeLinkアプリをダウンロードする
9. IoTアダプタとHomeLinkアプリをペアリングする
10. HomeLinkアプリに製品を登録する



アプリの設定方法については動画をご覧ください。

設定の基本手順

接続イメージ

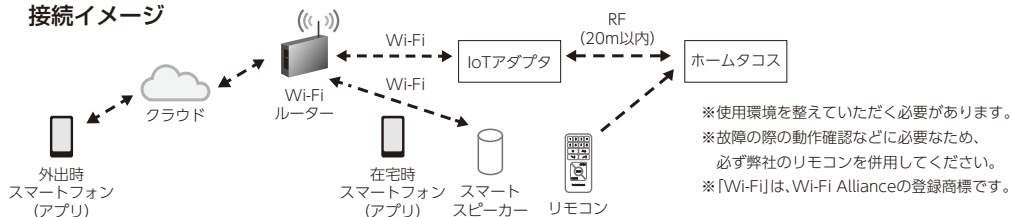

アプリのダウンロードはこちら

Home Link®
(ホームリンク)



※「Home Link」は、株式会社リンクジャパンの登録商標です。
※アプリのインストールおよびサービスのご利用には通信費がかかります。
※スマートフォンアプリのサービス内容および画面デザインは、予告なく変更することがあります。
※Android および iPhone に対応しています。(iPhone、AppStoreは、米国および他の国で登録されたApple Inc.の商標です。iPhoneは、アイホン株式会社のライセンスに基づき使用されています。)
※Android、Google Play および Google Play ロゴは、Google LLC の商標です。

構造と部品

[単位: mm]

製品 8 台につき、IoTアダプタが 1 個必要です(製品からIoTアダプタまで20m以内)。

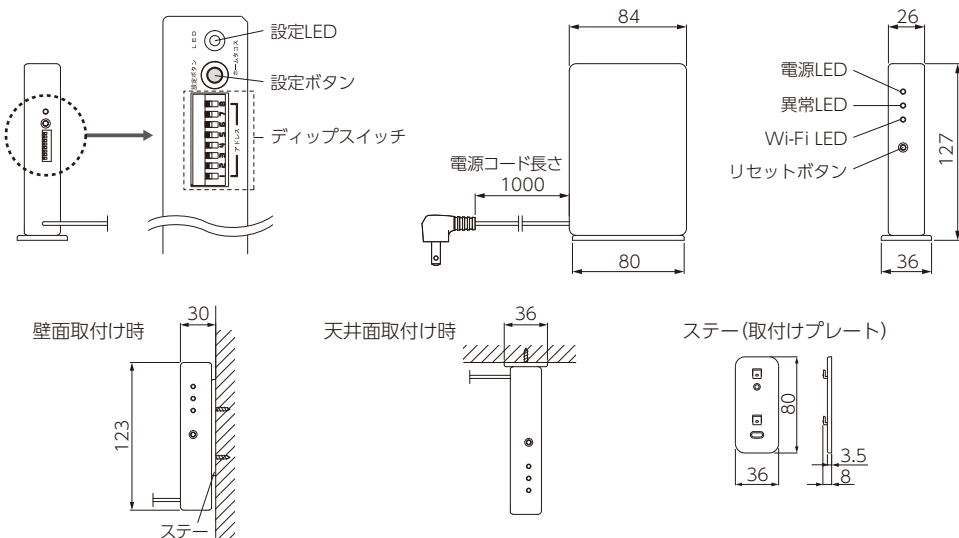

IoTアダプタに製品を登録する準備

*製品とリモコンの設定を完了させた後に操作を行ってください。

IoTアダプタと製品に電源を入れ、ペアリングの準備を行います。

1. IoTアダプタの準備

製品の登録を行うIoTアダプタの電源プラグをコンセントに差し込み電源を入れます。

2. 製品の準備

製品に電源を入れ、動かすための準備を行います。

IoTアダプタに登録する製品に電源を入れます。製品が複数台ある場合でも1台ずつ電源を入れてください。

- ・コンセント仕様：電源プラグをコンセントに差し込むと電源が入ります。
- ・バッテリー仕様：製品を充電するか、スリープモードを解除すると電源が入ります。

*製品の充電やスリープモードの解除方法については、別冊「バッテリー仕様取扱説明書」をご覧ください。

IoTアダプタのアドレスに製品を登録(削除)する

製品とIoTアダプタをペアリングし、IoTアダプタのアドレスに製品を登録します。

製品が複数台ある場合は、1台ずつ設定を行います。

製品8台につき、IoTアダプタが1個必要です(製品からIoTアダプタまで20m以内)。

*IoTアダプタのアドレスに製品を登録(削除)した後は、5ページ「IoTアダプタに登録された製品を確認する」を行ってください。

簡単登録モード

製品本体の設定ボタンとIoTアダプタを操作してペアリングを行います。

複雑な操作がなく、簡単にペアリングを行うことができます。



◀動画はこちら

1. 製品本体にある設定ボタンを長押し(3秒)すると、製品のブザー音がピッピッと2回鳴ります。

スマートインテリアシェード ホームタコス製品本体設定ボタンの位置

アフタービートエグゼ
アフタービート
フォレティアエグゼ
フォレティア

製品のヘッドボックス
右側端部に設定ボタン
があります。

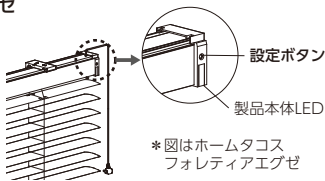

* 図はホームタコス
フォレティアエグゼ

フィュー
ベルレ
ブレア

製品のヘッドボックス
左側端部に設定ボタンが
あります。

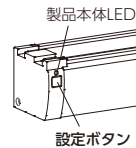

* 図はコンセント仕様

ラインドレープ
エアレ

製品右側のハンガー
レール下面(室外側)に
設定ボタンがあります。

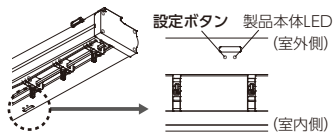

設定ボタン 製品本体LED
(室外側)

製品本体LED
(室内側)

トリーチェ

モーターユニット下面に
MODEボタン、
SETボタンがあります。

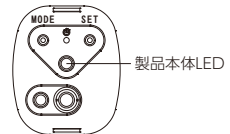

* 図はバッテリー仕様

ラルクシールド
ルミエ

製品右端部または、左端部
に設定ボタンがあります。

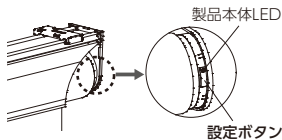

* 図はホームタコス ラルクシールド

2. 製品本体LEDが緑とオレンジの交互に点滅(ペアリングモード中)します。
3. IoTアダプタのディップスイッチから登録したいアドレスの番号をONにし、IoTアダプタの設定ボタンを押すと製品のブザー音がピッピッピッと3回鳴り登録完了となります。

①IoTアダプタのディップ
スイッチから登録したい
アドレスの番号をONに
する



* アドレス1をONに
した場合

②IoTアダプタ
の設定ボタン
を押す



③製品が
少し動作
* ブザー音が
3回鳴る

④登録
完了

4. IoTアダプタのディップスイッチをすべてOFFにします。

※IoTアダプタに登録したアドレスを削除する場合は、再度1~4の手順を行ってください。

IoTアダプタのアドレス情報が上書きされ、旧情報は削除されます。

IoTアダプタのアドレスに製品を登録(削除)する

遠隔ペアリングモード

IoTアダプタを操作してペアリングを行います。

製品の設定ボタンに手が届かない場合に便利です。



◀動画はこちら

- IoTアダプタに登録する製品に電源を入れます。製品が複数台ある場合でも、1台ずつ電源を入れてください。

※複数台の製品に電源が入っている場合でもIoTアダプタのペアリングは可能です。最大20台までの製品を一度にペアリングできます。
製品が20台以上ある場合は、ペアリングを複数回行ってください。

- ・コンセント仕様

製品の電源プラグをコンセントに差し込むかブレーカーを入れ、製品に電源を入れます。

- ・バッテリー仕様

製品の電源ボタンを押し一度スリープモードにした後、再度電源ボタンを押して製品に電源を入れます。

※製品をスリープモードにする方法は別冊「バッテリー仕様取扱説明書の「製品のスリープモード解除方法」をご覧ください。

- IoTアダプタのディップスイッチをすべてOFFにします。

- IoTアダプタと製品をペアリングします。

製品に電源を入れてから60分以内にペアリングモードに入る必要があります。

製品に電源を入れてから60分経過すると、自動的にペアリングモードが解除されます。

ペアリングモードが解除された場合は、製品の電源を再度入れ直してください。

IoTアダプタの設定ボタンを長押し(3秒)すると、製品のブザー音がピピッと2回鳴り、製品が少し動作(ペアリングモード中)します。

ペアリングモード中はIoTアダプタの設定LEDが紫点減します。

- IoTアダプタの設定ボタンを長押し(3秒)



- 製品が少し動作
*ブザー音が2回鳴る

- IoTアダプタの設定LEDが紫点減

- IoTアダプタの設定ボタンを押してペアリングする製品を選択します。

製品1台ずつに電源が入られない場合は、対象の製品が動作するまでIoTアダプタの設定ボタンを押し、ペアリングする製品の切替えを行ってください。

ペアリングモードに入ってから60分間操作を行わないと、自動的にペアリングモードが解除されます。

ペアリングモードが解除された場合は、IoTアダプタと製品を再度ペアリングしてください。

- IoTアダプタの設定ボタンを押す

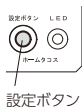

- 製品が少し動作
*ブザー音が2回鳴る

- 製品選択完了

(例) 3台の製品に電源が入っている場合のペアリング方法

IoTアダプタの設定ボタンを押すと、ペアリングしている製品のうちいずれか1台が少し動作します。

再度IoTアダプタの設定ボタンを押すと動作する製品が切替わります。

IoTアダプタに登録したい製品が動作するまで、IoTアダプタの設定ボタンを押してください。

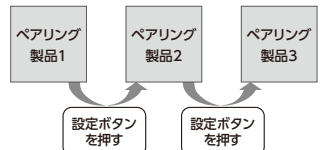

IoTアダプタの設定ボタンを押すごとにペアリングする製品が切替わります

IoTアダプタのアドレスに製品を登録(削除)する

- IoTアダプタのディップスイッチから登録したいアドレスの番号をONにし、IoTアダプタの設定ボタンを長押し(3秒)します。

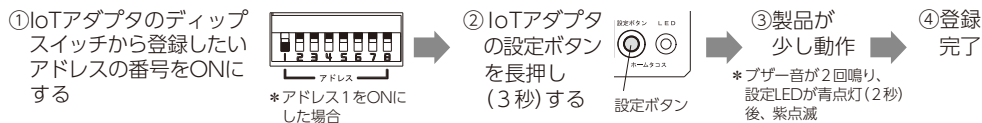

- IoTアダプタのディップスイッチをすべてOFFにします。
- IoTアダプタの設定ボタンを長押し(3秒)すると、製品とIoTアダプタのブザー音がピッピッピッと3回鳴り、製品が少し動作(ペアリングモード終了)します。

※IoTアダプタに登録したアドレスを削除する場合は、再度1～7の手順を行ってください。
IoTアダプタのアドレス情報が上書きされ、旧情報は削除されます。

IoTアダプタに登録された製品を確認する

IoTアダプタのアドレス登録完了後、以下の方法でIoTアダプタから製品のペアリング状態を確認できます。

- IoTアダプタのディップスイッチをすべてOFFにします。



- IoTアダプタの設定ボタンを短押し(5回)すると、IoTアダプタの設定LEDが緑点灯し、登録状態の確認モードに入ります。

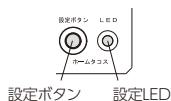

- IoTアダプタの設定LEDが緑点灯の状態、登録の確認をしたいアドレス番号をONにします。



*アドレス1をONにした場合

製品が登録されている場合

- 製品が少し動作
- IoTアダプタの設定LEDが赤点灯

※製品が登録されている場合はアドレス番号を切替えるごとに登録された製品が少し動作し、IoTアダプタの設定LEDが赤点灯します。
※アドレス番号の確認は1アドレスずつ行ってください。
複数のアドレスをONにするとアドレス登録が完了している場合でも、製品やIoTアダプタの設定LEDは緑点灯のまま反応しません。

製品が登録されていない場合

IoTアダプタの設定LEDは緑点灯のまま、製品も動作しない。

- IoTアダプタのディップスイッチをすべてOFFにします。

- IoTアダプタの設定ボタンを長押し(3秒)すると設定LEDは消灯し、IoTアダプタの確認モードが終了します。

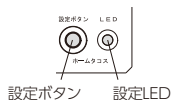

データの初期化

IoTアダプタを初期設定に戻します。製品とのペアリングが上手くできない場合などに行ってください。

- IoTアダプタのディップスイッチをすべてOFFにする
 - IoTアダプタの設定ボタンを短押し(5回)
 - IoTアダプタの設定LEDが緑点灯
 - IoTアダプタの設定ボタンを長押し(20秒)
 - IoTアダプタの設定LEDが赤点滅
 - 初期化完了
- *製品のブザー音が4回鳴る

保証とアフターサービス

無償修理規定 ※本規定は、日本国内においてのみ有効です。

取扱説明書に記載通りの正常なご使用状態で、万一故障した場合は、商品の引渡し日より3年間は無償にて修理をさせていただきます。外観不良につきましては、商品の引渡し後7日以内にお申し出ください。

次のような場合、無償修理期間内でも有償修理となります。

- ・ 取付け上の誤り、使用上の誤り、不当な修理や改造による故障及び損傷。
- ・ 機能喪失を伴わない意匠劣化。(さび、樹脂部分の変質、変色、塗装の退色、かびなど)
- ・ 天然素材の特性による現象。(例 木部の反り、干割れ、色褪せ、木目違い、節抜けなど)
- ・ 建築躯体の変形など製品以外に起因する不具合。
- ・ 天変地異(火災、地震、水害、落雷等)による故障及び損傷。
- ・ 特殊環境(極度の湿気、薬品のガス、公害、塵埃等)による損傷。

修理をご依頼になる場合は、お買上げの販売店にお申し付けください。

転居などにより、お買上げいただいた販売店などが不明なときは、弊社支店にお問い合わせください。

〈お客様相談室〉0120-937-958

受付時間 9:00~12:00、13:00~17:00(土日・祝祭日、夏季休暇、年末年始等のぞく)

立川ブラインド工業株式会社

本 社：〒108-8334 東京都港区三田3丁目1番12号 TEL.03-5484-6100(大代表)
ホームページ：<https://www.blind.co.jp/>

リサイクル適性[®](A)

この印刷物は、印刷用の紙へリサイクルできます。



2026.04
811202